



Grayhill, Inc.

## 62S11-N4-120S

Номер частини: 62S11-N4-120S

Виробник / марка: Grayhill, Inc.

Опис продукту: ROTARY ENCODER OPTICAL 32PPR

Технічні таблиці:  62S11-N4-120S.pdfСтатус RoHS:  Невідповідний / RoHS сумісний

Стан запасу: 2038 pcs stock

Корабель від: Гонконг

Шлях відвантаження: DHL/Fedex/TNT/UPS/EMS

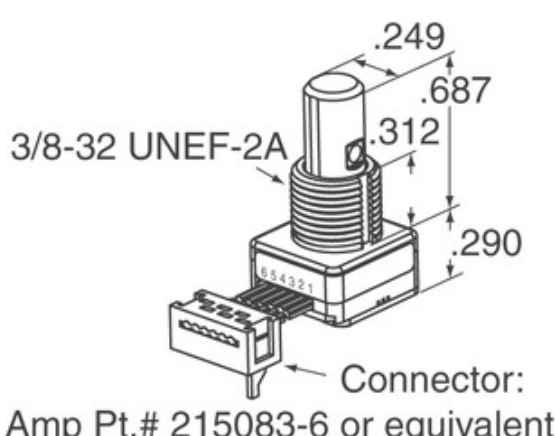
[ЗАПИТ ЦІН](#)

Зображення може бути поданням. Див. Специфікації для деталей продукту.







### Технічні характеристики 62S11-N4-120S

НОМЕР ЧАСТИНИ	62S11-N4-120S
ВИРОБНИК	Grayhill, Inc.
ОПИС	ROTARY ENCODER OPTICAL 32PPR
СТАТУС БЕЗКОШТОВНОГО СТАТУСУ / ROHS	Невідповідний / RoHS сумісний
КІЛЬКІСТЬ ДОСТУПНИХ	2038 pcs
ІНФОРМАЦІЙНИЙ ЛИСТ	 62S11-N4-120S.pdf
НАПРУГА - ПОСТАЧАННЯ	5V
СТИЛЬ ЗАВЕРШЕННЯ	Cable Leads
СЕРІЯ	62S
ОБЕРТАЛЬНЕ ЖИТТЯ (ЦИКЛИ МІН)	1M
ІМПУЛЬСИ ЗА РЕВОЛЮЦІЮ	32
ТИП ВИВОДУ	Quadrature (Incremental)
ІНШІ ІМЕНА	62S11N4120S
ОРІЄНТАЦІЯ	Vertical
ТИП МОНТАЖУ	Panel Mount
РІВЕНЬ ЧУТЛИВОСТІ ВОЛОГИ (MSL)	1 (Unlimited)
СТАТУС БЕЗКОШТОВНОГО СТАТУСУ / ROHS	Lead free / RoHS Compliant
ТИП ДАТЧИКА	Optical
ДИСТЕНТ	No
ВБУДОВАНИЙ КОМУТАТОР	Yes
ТИП ПРИВОДУ	1/4" Dia Flatted End

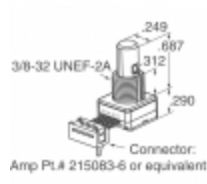
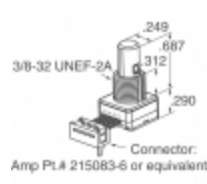
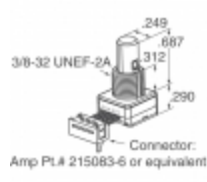
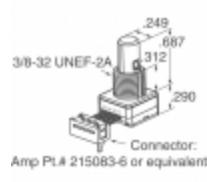
### Пов'язані теги

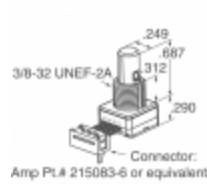
Grayhill, Inc. 62S11-N4-120S	Дистриб'ютор 62S11-N4-120S	Постачальник 62S11-N4-120S
Ціна 62S11-N4-120S	Картинки 62S11-N4-120S	Зображення 62S11-N4-120S
62S11-N4-120S PDF Datasheet	62S11-N4-120S Завантажити технічний опис	62S11-N4-120S Datasheet
Запас 62S11-N4-120S	Купити 62S11-N4-120S	Купити Grayhill, Inc. 62S11-N4-120S
Grayhill, Inc. 62S11-N4-120S	Постачальник Grayhill, Inc.	Дистриб'ютор Grayhill, Inc.
Grayhill, Inc. 62S11-N4-120S	Grayhill Inc. 62S11-N4-120S	

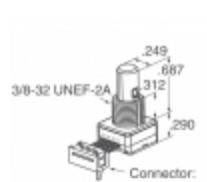
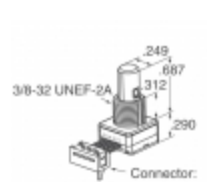
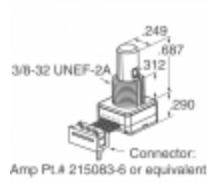
### Супутні товари

 <p><b>62S11-N3-PH</b> Виробники: Grayhill, Inc. Опис: ROTARY ENCODER OPTICAL 32PPR В наявності: 1856 pcs</p> <p><a href="#">RFQ</a></p>	 <p><b>62S11-N5-050C</b> Виробники: Grayhill, Inc. Опис: ROTARY ENCODER OPTICAL 32PPR В наявності: 1936 pcs</p> <p><a href="#">RFQ</a></p>
 <p><b>62S11-N4-PH</b> Виробники: Grayhill, Inc. Опис: ROTARY ENCODER OPTICAL 32PPR В наявності: 1970 pcs</p> <p><a href="#">RFQ</a></p>	 <p><b>62S11-N4-P</b> Виробники: Grayhill, Inc. Опис: ROTARY ENCODER OPTICAL 32PPR В наявності: 1912 pcs</p> <p><a href="#">RFQ</a></p>
 <p><b>62S11-N5-025C</b> Виробники: Grayhill, Inc. Опис: ROTARY ENCODER OPTICAL 32PPR В наявності: 2408 pcs</p> <p><a href="#">RFQ</a></p>	 <p><b>62S11-N5-040C</b> Виробники: Grayhill, Inc. Опис: ROTARY ENCODER OPTICAL 32PPR В наявності: 2106 pcs</p> <p><a href="#">RFQ</a></p>
 <p><b>62S11-N5-025CH</b> Виробники: Grayhill, Inc. Опис: ROTARY ENCODER OPTICAL 32PPR В наявності: 2083 pcs</p> <p><a href="#">RFQ</a></p>	 <p><b>62S11-N4-020C</b> Виробники: Grayhill, Inc. Опис: ROTARY ENCODER OPTICAL 32PPR В наявності: 2083 pcs</p> <p><a href="#">RFQ</a></p>
 <p><b>62S11-N4-060SH</b> Виробники: Grayhill, Inc. Опис: ROTARY ENCODER OPTICAL 32PPR В наявності: 2262 pcs</p> <p><a href="#">RFQ</a></p>	 <p><b>62S11-N2-PH</b> Виробники: Grayhill, Inc. Опис: ROTARY ENCODER OPTICAL 32PPR В наявності: 1760 pcs</p> <p><a href="#">RFQ</a></p>
 <p><b>62S11-N4-025CH</b> Виробники: Grayhill, Inc. Опис: ROTARY ENCODER OPTICAL 32PPR В наявності: 1946 pcs</p> <p><a href="#">RFQ</a></p>	 <p><b>62S11-N4-025C</b> Виробники: Grayhill, Inc. Опис: ROTARY ENCODER OPTICAL 32PPR В наявності: 1970 pcs</p> <p><a href="#">RFQ</a></p>

Copyright © 2020 Надійний дистриб'ютор електронних компонентів

Електронна пошта: Info@infinity-electronic.com

Адреса: 17F, комерційна будівля Gaylord, 114-118 Lockhart Road, Wan Chai, Гонконг

