



Grayhill, Inc.

62S11-L9-PH

Номер частини:

62S11-L9-PH

Виробник / марка:

Grayhill, Inc.

Опис продукту

ROTARY ENCODER OPTICAL 32PPR

Технічні таблиці:

 62S11-L9-PH.pdf

Статус RoHS

 Невідповідний / RoHS сумісний

Стан запасу

1972 pcs stock

Корабель від

Гонконг

Шлях відвантаження

DHL/Fedex/TNT/UPS/EMS

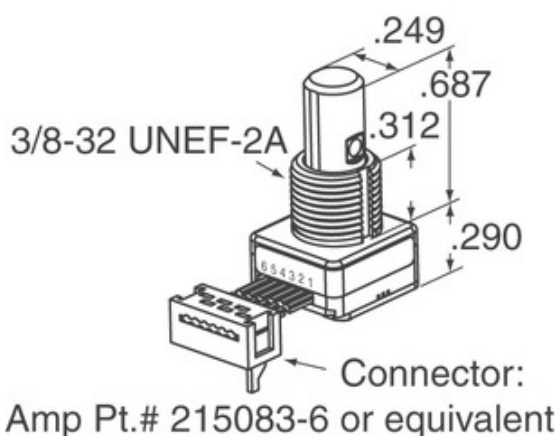

ЗАПИТ ЦІН

Зображення може бути поданням. Див. Специфікації для деталей продукту.







Технічні характеристики 62S11-L9-PH

НОМЕР ЧАСТИНИ	62S11-L9-PH
ВИРОБНИК	Grayhill, Inc.
ОПИС	ROTARY ENCODER OPTICAL 32PPR
СТАТУС БЕЗКОШТОВНОГО СТАТУСУ / ROHS	Невідповідний / RoHS сумісний
КІЛЬКІСТЬ ДОСТУПНИХ	1972 pcs
ІНФОРМАЦІЙНИЙ ЛИСТ	 62S11-L9-PH.pdf
НАПРУГА - ПОСТАЧАННЯ	5V
СТИЛЬ ЗАВЕРШЕННЯ	PC Pin
СЕРІЯ	62S
ОБЕРТАЛЬНЕ ЖИТТЯ (ЦИКЛИ МІН)	1M
ІМПУЛЬСИ ЗА РЕВОЛЮЦІЮ	32
ТИП ВИВОДУ	Quadrature (Incremental)
ІНШІ ІМЕНА	62S11L9PH
ОРІЄНТАЦІЯ	Vertical
ТИП МОНТАЖУ	PCB, Through Hole
РІВЕНЬ ЧУТЛИВОСТІ ВОЛОГИ (MSL)	1 (Unlimited)
СТАТУС БЕЗКОШТОВНОГО СТАТУСУ / ROHS	Lead free / RoHS Compliant
ТИП ДАТЧИКА	Optical
ДИСТЕНТ	Yes
ВБУДОВАНИЙ КОМУТАТОР	Yes
ТИП ПРИВОДУ	1/4" Dia Flatted End

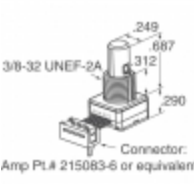
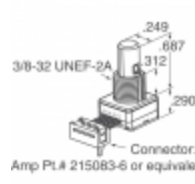
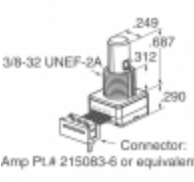
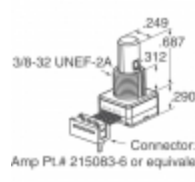
Пов'язані теги

Grayhill, Inc. 62S11-L9-PH	Дистриб'ютор 62S11-L9-PH	Постачальник 62S11-L9-PH
Ціна 62S11-L9-PH	Картинки 62S11-L9-PH	Зображення 62S11-L9-PH
62S11-L9-PH PDF Datasheet	62S11-L9-PH Завантажити технічний опис	62S11-L9-PH Datasheet
Запас 62S11-L9-PH	Купити 62S11-L9-PH	Купити Grayhill, Inc. 62S11-L9-PH
Grayhill, Inc. 62S11-L9-PH	Постачальник Grayhill, Inc.	Дистриб'ютор Grayhill, Inc.
Grayhill, Inc. 62S11-L9-PH	Grayhill Inc. 62S11-L9-PH	

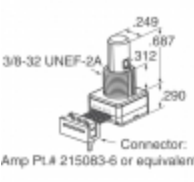
Супутні товари

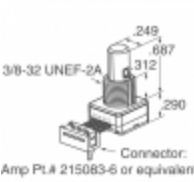
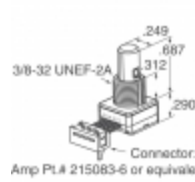
 <p>62S11-L9-020CH Виробники: Grayhill, Inc. Опис: ROTARY ENCODER OPTICAL 32PPR В наявності: 2264 pcs</p> <p>RFQ</p>	 <p>62S11-M0-030CH Виробники: Grayhill, Inc. Опис: ROTARY ENCODER OPTICAL 32PPR В наявності: 2151 pcs</p> <p>RFQ</p>
 <p>62S11-L9-040C Виробники: Grayhill, Inc. Опис: ROTARY ENCODER OPTICAL 32PPR В наявності: 1938 pcs</p> <p>RFQ</p>	 <p>62S11-L9-020C Виробники: Grayhill, Inc. Опис: ROTARY ENCODER OPTICAL 32PPR В наявності: 1773 pcs</p> <p>RFQ</p>
 <p>62S11-M0-040CH Виробники: Grayhill, Inc. Опис: ROTARY ENCODER OPT 32PPR 2" CBL В наявності: 1915 pcs</p> <p>RFQ</p>	 <p>62S11-M0-020SH Виробники: Grayhill, Inc. Опис: ROTARY ENCODER OPT 32PPR 2" CBL В наявності: 2051 pcs</p> <p>RFQ</p>
 <p>62S11-M0-050C Виробники: Grayhill, Inc. Опис: ROTARY ENCODER OPT 32PPR 5" CBL В наявності: 2292 pcs</p> <p>RFQ</p>	 <p>62S11-M0-060C Виробники: Grayhill, Inc. Опис: ROTARY ENCODER OPT 32PPR 6" CBL В наявності: 2289 pcs</p> <p>RFQ</p>
 <p>62S11-M0-020C Виробники: Grayhill, Inc. Опис: ROTARY ENCODER OPT 32PPR 2" CBL В наявності: 1812 pcs</p> <p>RFQ</p>	 <p>62S11-L5-PH Виробники: Grayhill, Inc. Опис: ROTARY ENCODER OPTICAL 32PPR В наявності: 2218 pcs</p> <p>RFQ</p>
 <p>62S11-L9-020SH Виробники: Grayhill, Inc. Опис: ROTARY ENCODER OPTICAL 32PPR В наявності: 1952 pcs</p> <p>RFQ</p>	 <p>62S11-L9-020S Виробники: Grayhill, Inc. Опис: ROTARY ENCODER OPTICAL 32PPR В наявності: 2134 pcs</p> <p>RFQ</p>

Copyright © 2020 Надійний дистриб'ютор електронних компонентів

Електронна пошта: Info@infinity-electronic.com

Адреса: 17F, комерційна будівля Gaylord, 114-118 Lockhart Road, Wan Chai, Гонконг

